

## LES ATOUTS DE VUELTA

- 4 gammes, 31 modèles stockés : en plinthe, vertical, horizontal, étroit.
- Gamme « forte puissance » parfaitement adaptée aux installations Basse température. ADAPTE Basse Température
- Equipé de base en 6 manchons (sauf pour le vertical) répondant à toutes les contraintes de raccordements en rénovation.
- Pose rapide et facile grâce aux nouvelles consoles clipsables.



Vuelta horizontal (MCA)



Vuelta vertical (MCV)

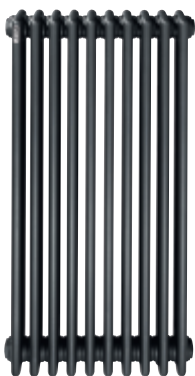

Vuelta étroit (MCE)

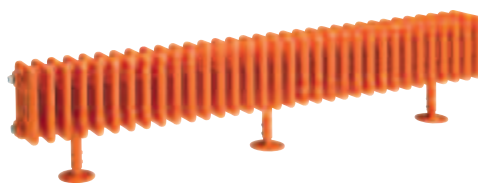

Vuelta plinthe (MCP)

## DESCRIPTIF DE BASE

- Radiateur de chauffage central en acier.
- Tubes émetteurs ronds verticaux diamètre 25 mm, en colonnes de plusieurs rangées d'épaisseur.
- Traitement de surface par bain de cataphorèse et finition pas revêtement en poudre époxy/polyester.
- Teinte de base blanc 603 (ral 9016).
- Pression de service 10 bars.
- Appareils réversibles gauche/droite et haut/bas (sauf vertical).
- Fourni avec 6 manchons de raccordement (sauf vertical).
- Gamme horizontale, étroite et verticale livrée avec des consoles.
- Gamme plinthe livrée sur pieds soudés.

FABRIQUÉ EN EUROPE



EN 442



## OPTIONS POSSIBLES

COULEUR voir p. 150

- Pour toute commande, indiquer la référence couleur choisie.



Référence	Prix (€ HT)		Dimensions hors tout		Puissance		Nombre d'éléments	Pente	Poids (kg)
	Teinte de base blanc	Couleur délai : nous consulter	H(mm)	L(mm)	Δt 50K	Δt 30K			
<b>MCA - horizontal</b>									
M6C2-11-060	191,1	266,1	592	536	499	261	11	1,25	11,0
M6C2-17-060	276,9	351,9	592	812	771	404	17	1,25	17,0
M6C3-12-060	203,7	278,7	600	582	731	381	12	1,26	16,8
M6C3-17-060	273,9	348,9	600	812	1036	540	17	1,26	23,8
M6C3-25-060	386,5	461,5	600	1180	1523	794	25	1,26	35,0
M6C3-33-060	499,5	574,5	600	1548	2010	1048	33	1,26	46,2
M6C4-32-060	614,4	689,4	600	1502	2554	1325	32	1,27	64,0
M6C2-18-075	266,7	341,7	742	858	990	519	18	1,25	21,6
M6C2-22-075	318,6	393,6	742	1042	1210	634	22	1,25	26,4
M6C3-17-075	304,1	379,1	750	812	1264	659	17	1,26	28,9
M6C3-22-075	383,2	458,2	750	1042	1635	852	22	1,26	37,4
M6C4-22-075	487,5	562,5	750	1042	2143	1112	22	1,27	55,0
M6C4-26-075	570,1	645,1	750	1226	2533	1314	26	1,27	65,0
<b>MCP - plinthe</b>									
(H hors pieds)									
M6C4-22-019	400,4	475,4	200	1042	625	326	22	1,26	17,6
M6C4-33-019	559,5	634,5	200	1548	938	489	33	1,26	26,4
M6C4-44-019	734,8	809,8	200	2054	1250	652	44	1,26	35,2
M6C5-22-026	472,3	547,3	260	1042	993	520	22	1,25	26,4
M6C5-33-026	667,3	742,3	260	1548	1489	780	33	1,25	39,6
M6C5-44-026	878,7	953,7	260	2054	1984	1040	44	1,25	52,8
<b>MCV - vertical</b>									
M2C2-08-200	254,0	329,0	1992	398	1104	561	8	1,31	24,0
M2C2-10-200	312,2	387,2	1992	490	1380	701	10	1,31	30,0
M2C2-12-200	370,9	445,9	1992	582	1656	841	12	1,31	36,0
M2C2-14-200	429,3	504,3	1992	674	1932	982	14	1,31	42,0
M2C3-08-200	363,3	438,3	2000	398	1464	736	8	1,33	36,0
M2C3-10-200	449,6	524,6	2000	490	1830	920	10	1,33	45,0
M2C3-12-200	535,2	610,2	2000	582	2196	1104	12	1,33	54,0
M2C3-14-200	621,2	696,2	2000	674	2562	1288	14	1,33	63,0
<b>MCE - étroit</b>									
M6C4-10-090	277,3	352,3	900	490	1140	588	10	1,28	29,0
M6C4-15-090	399,2	474,2	900	720	1710	882	15	1,28	43,5
M6C4-10-120	377,4	452,4	1200	490	1470	751	10	1,30	37,0
M6C4-15-120	551,0	626,0	1200	720	2205	1126	15	1,30	55,5



2 colonnes



3 colonnes



4 colonnes

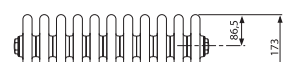

5 colonnes

## ACCESSOIRES

• Pack robinetterie p. 133

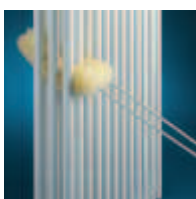

**Brosse de dépoussiérage**  
Réf. H20440  
Prix = 42,8 €



**Pieds de soutien**  
Réf. X10920  
Prix = 22,8 €



**Porte-serviettes barre, chromée**  
Barre long. 36,8 cm - réf. 966018 - Barre long. 91,8 cm - réf. 966028  
Prix = 135,2 €

## RACCORDEMENT DE BASE - Vuelta horizontal, étroit, plinthe : 6 manchons

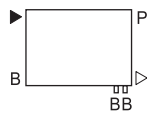

Fig 1

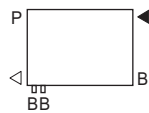

Fig.2

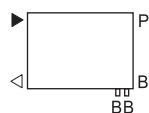

Fig 3

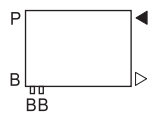

Fig.4

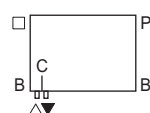

Fig 5

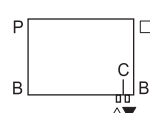

Fig.6

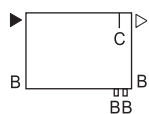

Fig 7

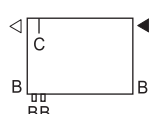

Fig.8

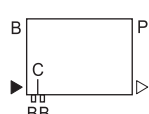

Fig 9

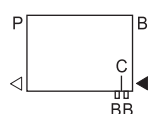

Fig.10

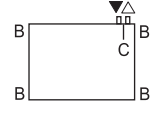

Fig 11

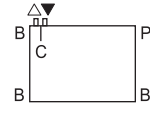
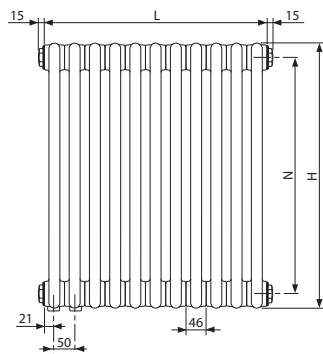

Fig.12

▲ : aller    ▼ : retour    □ : tête thermostatique (à commander en option)    B : bouchon    P : purgeur    C : cloison



Référence	Longueur L (mm)	Entraxe N (mm)	Hauteur H (mm)	Nombre de colonnes
<b>VUELTA - horizontal</b>				
M6C2-11-060	506	534	592	2
M6C2-17-060	782	534	592	2
M6C3-12-060	552	534	600	3
M6C3-17-060	782	534	600	3
M6C3-25-060	1150	534	600	3
M6C3-33-060	1518	534	600	3
M6C4-32-060	1472	534	600	4
M6C2-18-075	828	684	742	2
M6C2-22-075	1012	684	742	2
M6C3-17-075	782	684	750	3
M6C3-22-075	1012	684	750	3
M6C4-22-075	1012	684	750	4
M6C4-26-075	1196	684	750	4
<b>VUELTA - plinthe</b>				
M6C4-22-019	1012	134	200	4
M6C4-33-019	1518	134	200	4
M6C4-44-019	2024	134	200	4
M6C5-22-026	1012	194	260	5
M6C5-33-026	1518	194	260	5
M6C5-44-026	2024	194	260	5
<b>VUELTA - étroit</b>				
M6C4-10-090	460	834	900	4
M6C4-15-090	690	834	900	4
M6C4-10-120	460	1134	1200	4
M6C4-15-120	690	1134	1200	4

## ACCESSOIRES - Pack de raccords pour Vuelta horizontal, étroit et plinthe pour raccords rapprochés

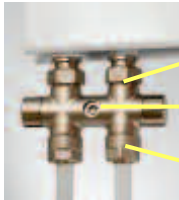

- Nipples de raccord 1/2" 3/4"
- Vanne d'isolement droite ou coudée pour installations bitube ou monotube
- Une paire de raccords cuivre et une paire de raccords PER

Réf. 841048  
prix = 52,7 €

Vanne d'isolement droite pour installation bitube/monotube avec un jeu de raccords cuivre 14 x 1 et un jeu de raccords PER 12 x 1,1.

Réf. 841038  
prix = 52,7 €

Vanne d'isolement coudée pour installation bitube/monotube avec un jeu de raccords cuivre 14 x 1 et un jeu de raccords PER 12 x 1,1.



Insert pour robinetterie intégrée sur Vuelta horizontal, plinthe, étroit.  
Réf. 849050

Prix = 15,6 €



Réf. 841271  
Tête thermostatique design blanche.

Prix = 27,4 €



Réf. 841278  
Tête thermostatique design chromée.

Prix = 37,4 €

## RACCORDEMENT DE BASE - Vuelta vertical, raccords centrés 50 mm en bas

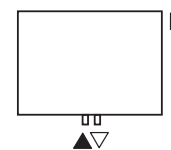
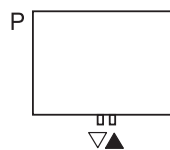
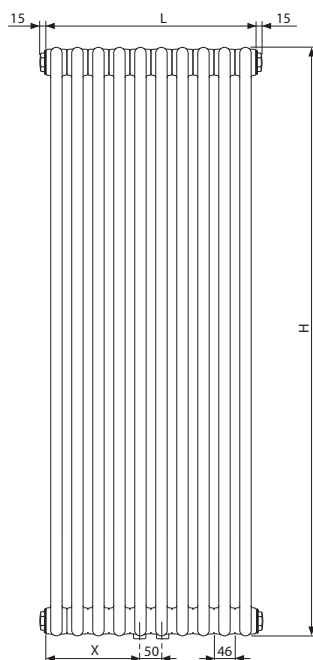

P : purgeur

Référence	Longueur L (mm)	Hauteur H (mm)	Nombre de colonnes	Dim. X (mm)
<b>VUELTA - vertical</b>				
M2C2-8-200	368	1992	2	176
M2C2-10-200	460	1992	2	205
M2C2-12-200	552	1992	2	251
M2C2-14-200	644	1992	2	297
M2C3-8-200	368	2000	3	176
M2C3-10-200	460	2000	3	205
M2C3-12-200	552	2000	3	251
M2C3-14-200	644	2000	3	297

## FIXATIONS DE BASE

### VUELTA (étroit, vertical, horizontal)

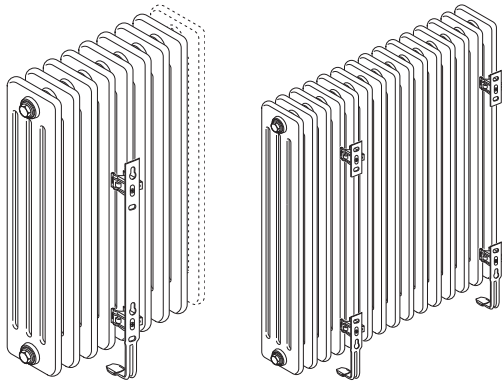

### Position des fixations

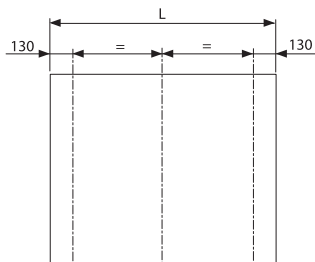

### Fixations Vuelta (étroit, vertical, horizontal)

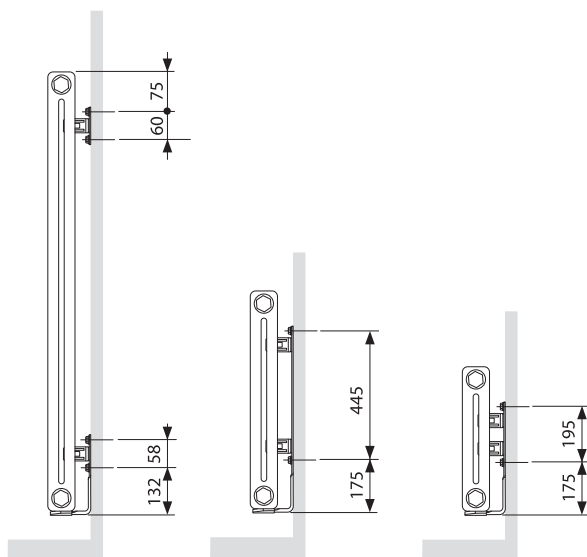

Vuelta  
Hauteur > 1200 mm

Vuelta  
Hauteur 742 et 900 mm

Vuelta  
Hauteur ≤ 600 mm

### VUELTA plinthe

- Pieds réglables (hauteur 120 à 165 mm).  
Livrés montés et dans la couleur de l'appareil.
- Caches-platine blancs livrés dans l'emballage.

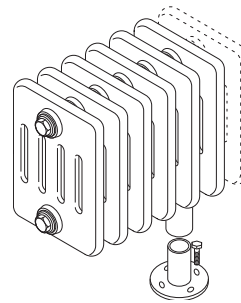

### Fixations Vuelta plinthe

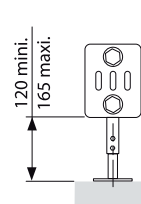

- 2 pieds pour plinthes  
L = 1042 et 1548 mm.
- 4 pieds pour plinthes  
L = 2054 mm.

## SAILLIE AU MUR

### VUELTA (étroit, vertical, horizontal)

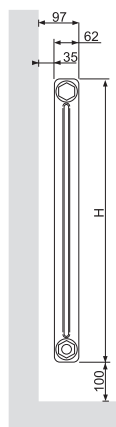

2 colonnes

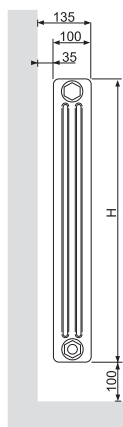

3 colonnes



4 colonnes

### VUELTA plinthe

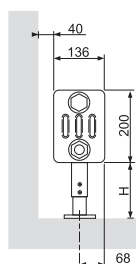

Plinthe  
4 colonnes

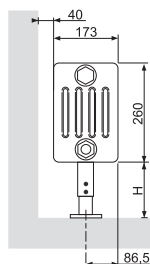

Plinthe  
5 colonnes