

T.Flow Hygro

Chauffe-eau
thermodynamique
et
Ventilation
hygroréglable

T.Flow Hygro



Jusqu'à 75% d'eau chaude ultra-performante

POUR MAISON INDIVIDUELLE ET HABITAT COLLECTIF

*Production
d'eau chaude
en continu
répondant
aux besoins
quotidiens
d'une famille de
2 à 6
personnes*

*Qualité
d'air intérieur
grâce à un
renouvellement
d'air en continu*

Le nouveau combiné **T.Flow Hygro ** est un chauffe-eau thermodynamique sur air extrait : un système chauffe-eau + ventilation qui récupère les calories de l'air extrait pour chauffer l'eau.

T.Flow Hygro  concilie ainsi la qualité d'air du logement et la production de 200 litres d'eau chaude en continu, pour une famille de 2 à 6 personnes. **T.Flow Hygro ** répond également aux besoins de confort acoustique, d'intégration et offre des performances inégalées.



gratuite et ventilation

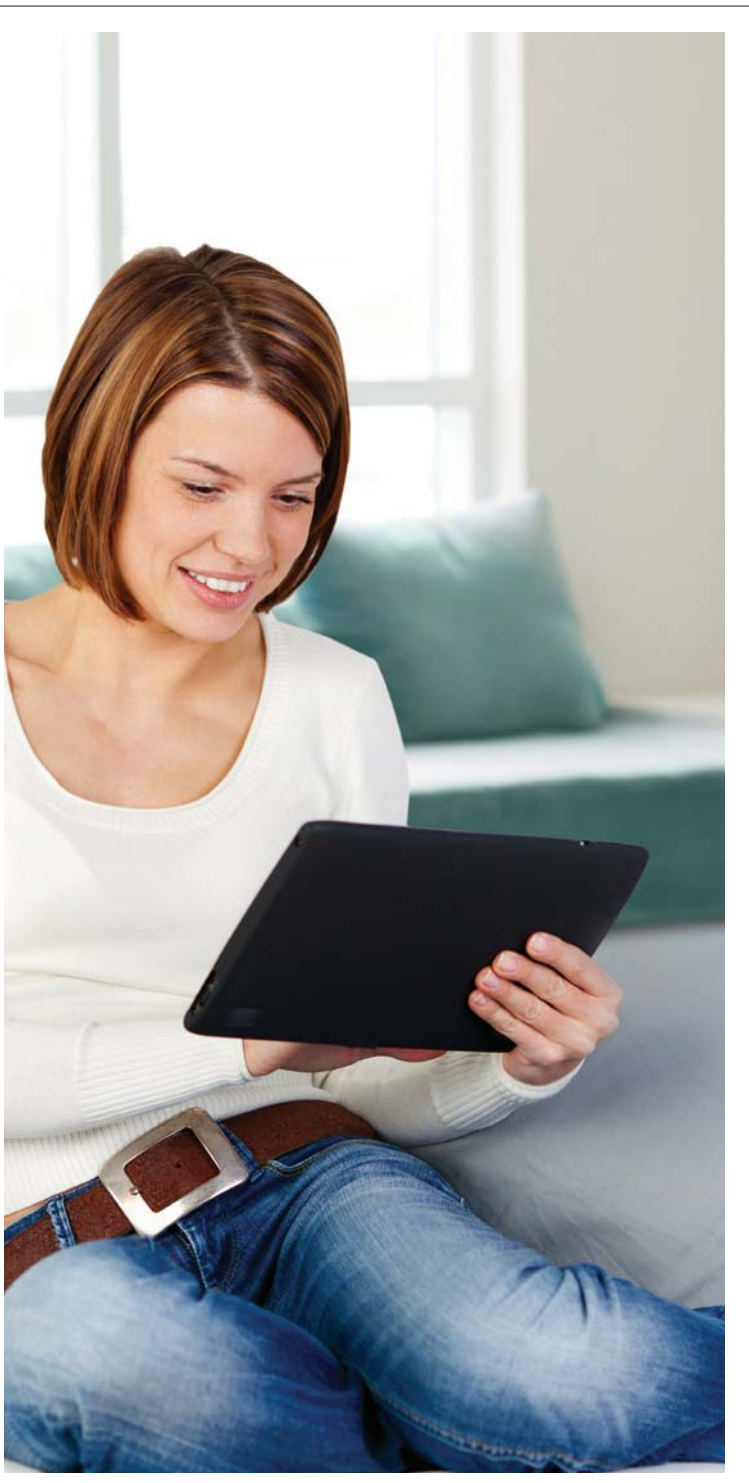

Jusqu'à 75%
de l'eau chaude
sanitaire produite
gratuitement
grâce à l'énergie
récupérée

La production d'eau chaude sanitaire et la ventilation représentent jusqu'à 65 % des consommations des logements, et constituent dès lors un axe fort de progrès pour participer à l'efficacité énergétique globale des bâtiments.

L'optimisation de la consommation de ces postes est au cœur de la recherche chez Aldes pour développer des solutions toujours plus innovantes et performantes.

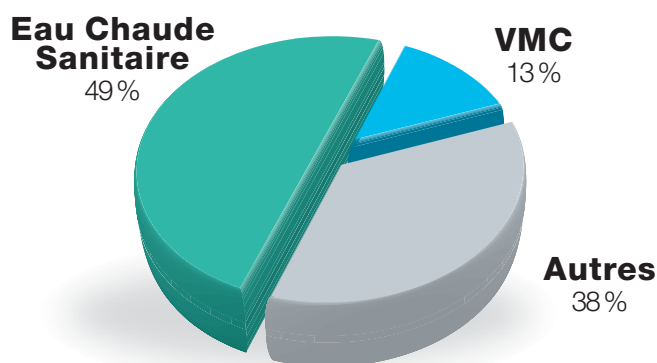

Répartitions des consommations énergétiques dans un logement

**Demandez
la Mise
en Service**

**Solution
ENR
RT 2012**

**Crédit
d'impôt**
développement
durable

**Eligible au
CEE****
**Certificat d'Économies
d'Énergie

**Eligible
TVA
réduite 5,5 %**

**Made in
France**

T.Flow Hygro

Les meilleures performances



COP = 4,01**

T.Flow Hygro  affiche une performance énergétique inégalée avec un COP de 4,01 et des consommations électriques très basses.**

Réduction drastique de la facture d'eau chaude

Un COP (Coefficient de Performance) élevé correspond à une meilleure récupération des calories de l'air de la maison (par la ventilation) et permet de chauffer une plus grande quantité d'eau gratuitement.

T.Flow Hygro  fonctionne et offre un haut niveau de performance toute l'année, indépendamment des conditions de températures extérieures.

** COP à 150 m³/h selon EN 16147.

T.Flow Hygro , des performances garanties tout au long de l'année

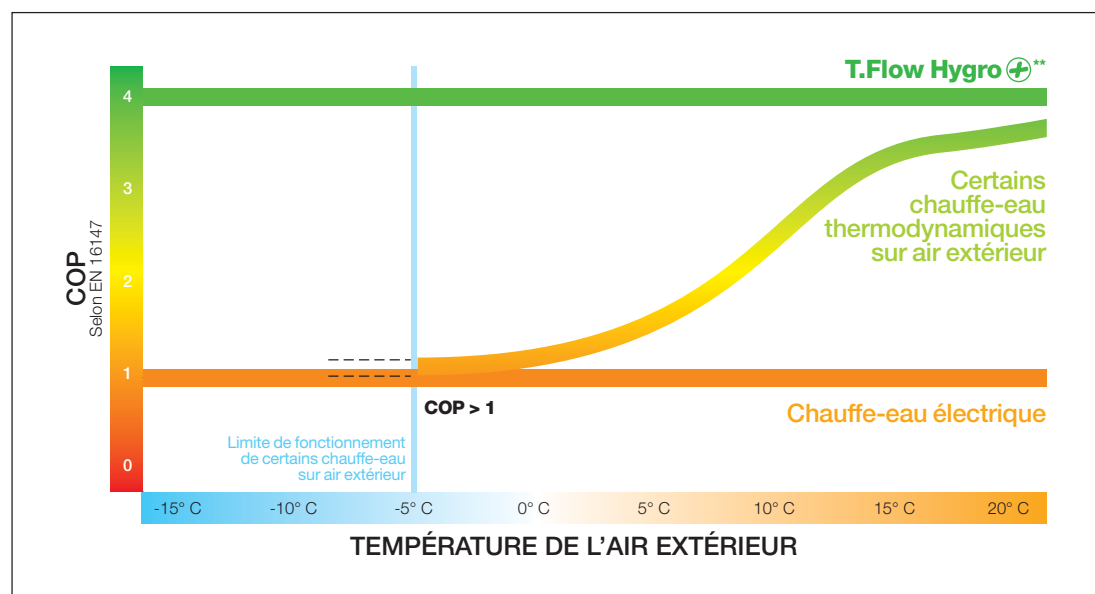

* Parmi les produits de sa catégorie en avril 2014.

de sa catégorie*

Le plus
silencieux
du marché*

< 28 dB (A)**

T.Flow Hygro \oplus , chauffe-eau thermodynamique sur air extrait, offre un niveau sonore extrêmement bas, le plus bas

de sa catégorie.

- En maison individuelle : inférieur à 28 dB (A)**.
- En appartement : inférieur à 21 dB (A)**.

** Valeur maximale à 160 m³/h, chauffe-eau + ventilation, Lp à 2 m en champ libre.

Le plus
fin
du marché*

Ultramine, T.Flow Hygro \oplus s'intègre parfaitement dans un placard standard (600 x 600 mm) ou une buanderie.

Par ailleurs, pour une installation facilitée, tous les raccords sont accessibles en face avant.

57 cm

Téléchargez les outils Aldes d'aide aux calculs thermiques

Logiciel de données et d'aide à la saisie pour les calculs RT2012.



Fiches d'aide à la saisie pour les logiciels Perrenoud et Climawin

**IDÉAL
CALCULS
THERMIQUES
RT2012**

T.Flow Hygro

Technologie de pointe et fon

T.Flow Hygro récupère les calories de l'air extrait pour chauffer l'eau.

L'air vicié, extrait par le ventilateur du logement, réchauffe le fluide frigorigène dans l'évaporateur.

Le fluide passe ensuite dans le compresseur inverter puis dans le condenseur où, le fluide cède ses calories à l'eau du ballon.

L'appoint électrique se déclenche uniquement en cas de besoin.

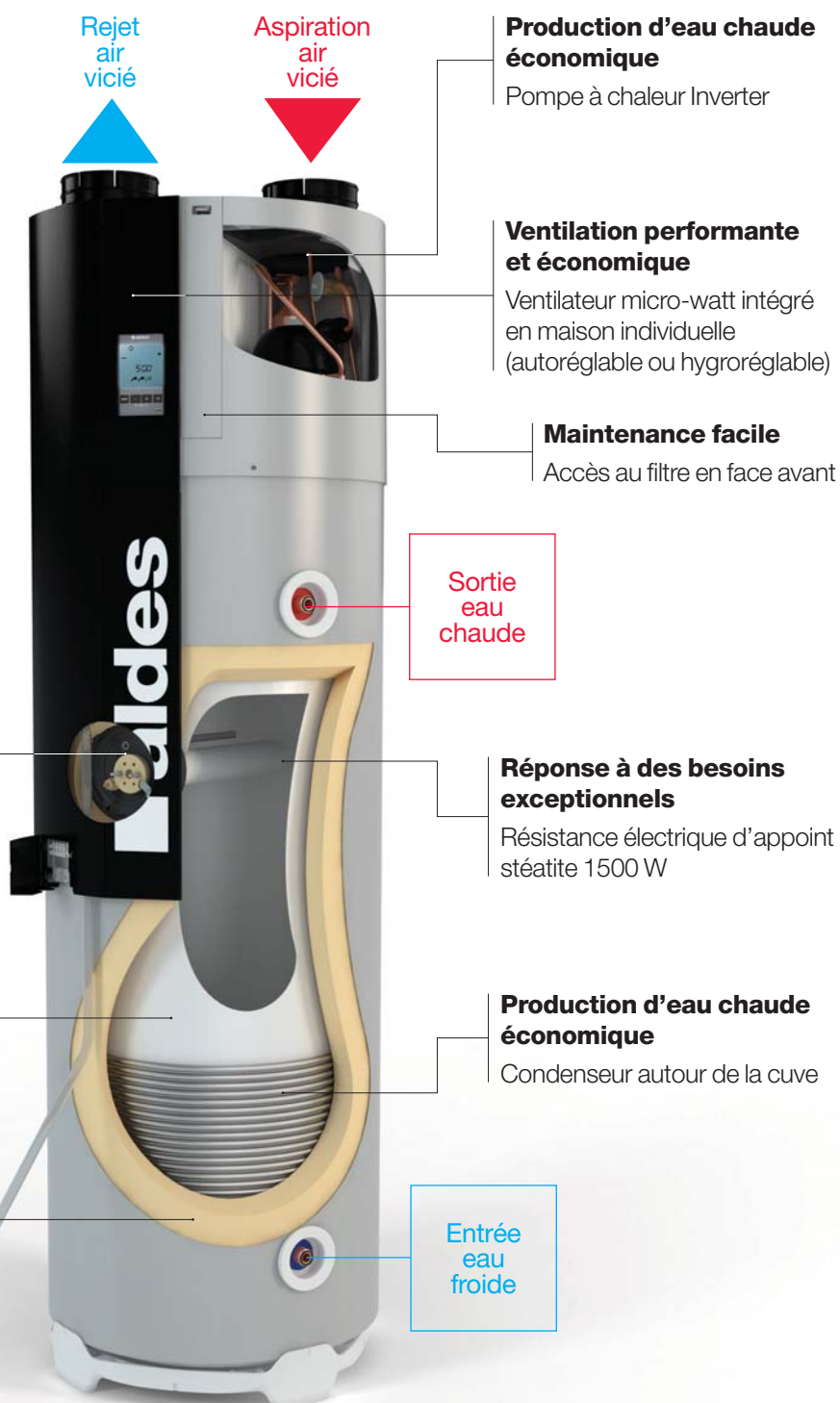

fonctionnalités intuitives

Un écran de contrôle intuitif



Gérez votre
consommation
selon vos
besoins

4 Modes de fonctionnement :

- **AUTO** : fonctionne automatiquement selon le besoin en eau chaude et la tarification horaire.
- **BOOST** : permet de répondre à un besoin d'eau chaude ponctuel plus important.
- **CONFORT** : augmente la production d'eau chaude sur une durée programmée (nombre de jours paramétrable).
-  **(VACANCES)** : fonctionne en VMC seule sur une durée programmée.

Suivez votre
utilisation
en toute
transparence

- Eau chaude disponible en temps réel.
- Consommation électrique.
- Niveau d'encrassement du filtre.

T.Flow Hygro

En maison individuelle et log

T.Flow Hygro  est disponible en 2 versions :

Avec ventilateur hygroréglable intégré, **T.Flow Hygro ** est adapté pour une installation autonome et compacte en maison individuelle dans un volume chauffé, conformément aux préconisations de la réglementation RT2012.

T.Flow Hygro  fonctionne aussi en système autoréglable.

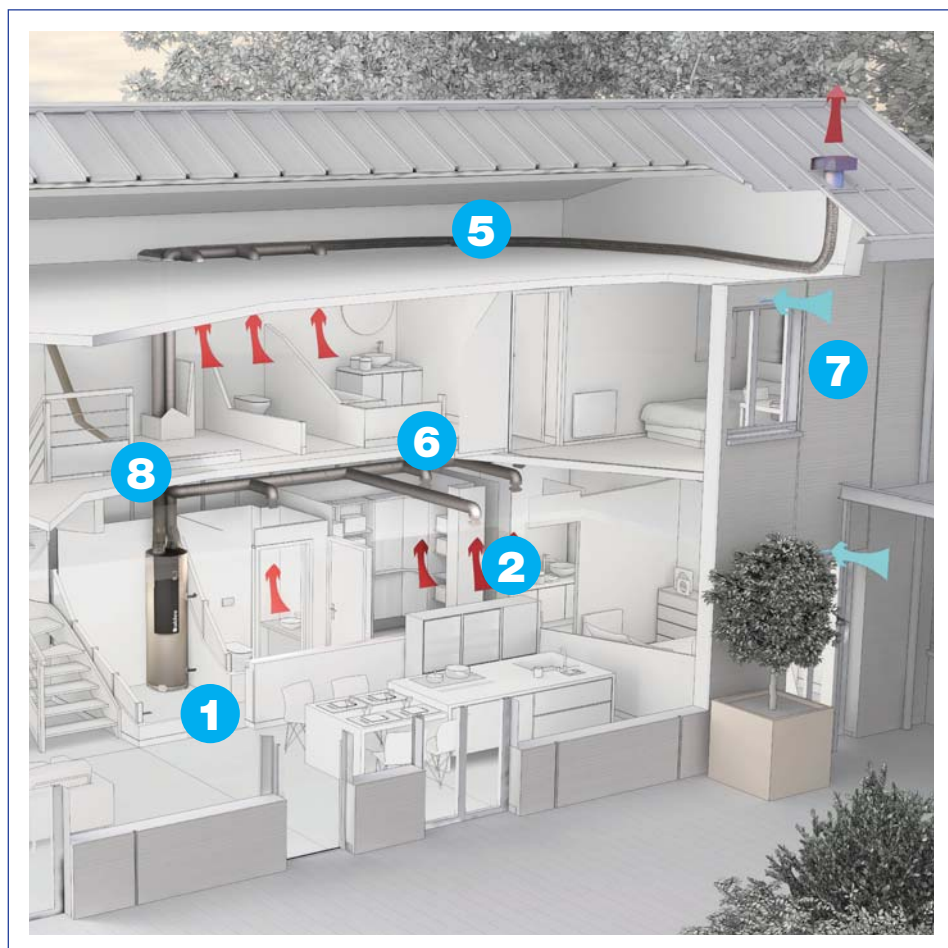

Composez votre système :





ements collectifs

Sans ventilateur intégré, **T.Flow Hygro**  est adapté pour une installation en collectif avec un ventilateur déporté.

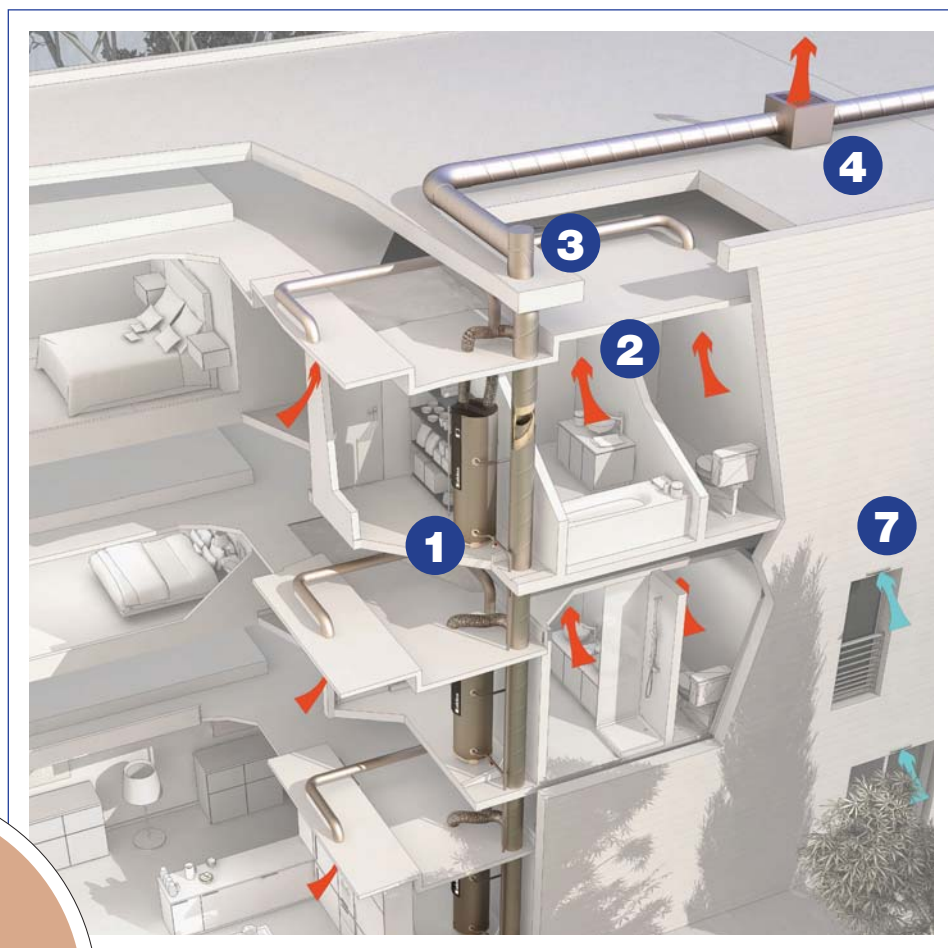
Plusieurs **T.Flow Hygro**  peuvent être raccordés à un seul ventilateur de type iVEC basse consommation micro-watt +.



Les  du ballon thermodynamique sur air extrait en collectif

-  Facture d'eau chaude individualisée.
-  Acoustique réduite.
-  Pas de perçage en façade.

Nouveau logiciel Conceptor Ventilation module habitat

En quelques clics, il vous permet de dimensionner votre installation **T.Flow Hygro**  en collectif et de sélectionner votre ventilateur et votre réseau aéraulique.

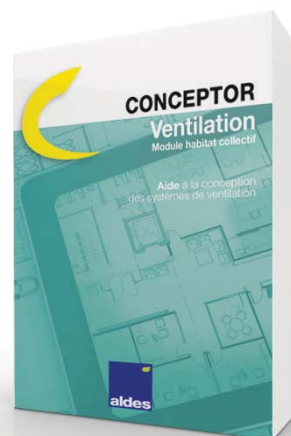

T.Flow Hygro +

Tout est plus facile

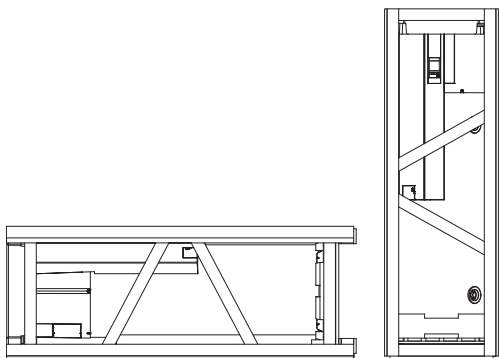

Transport
et stockage
optimisés

- Stockage sur palette.
- Une seule référence auto et hygro.
- Transport debout ou couché sur une face.

Installation
aisée

- Raccordements ultra-accessibles.
- Raccordements aérauliques avec piquages amovibles à joint.
- Raccordements hydrauliques à 45° en face avant et raccords livrés avec le produit.
- Raccordement électrique avec trappe dédiée sans capot à retirer.
- Paramétrage de l'installation via écran intuitif.

**Pensez
à la Mise
en Service
Aldes**

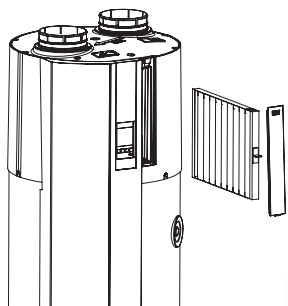

Suivi SAV
intégré
dès la
conception

- Accès facile à la plupart des composants en face avant.
- Accès maintenancier sur l'écran de contrôle et enregistrement de l'historique (récupération par clé USB).

T.Flow Hygro +

La rénovation c'est possible

intuitif performant économique
silencieux simple performant silencieux
économique économique intuitif simple
silencieux performant silencieux intuitif
performant économique simple
silencieux



Caractéristiques techniques

Encombrement et Poids

- Poids à vide : 79 kg individuel ; 77 kg collectif.
- Raccordements aérauliques : extraction et rejet en Ø 160 mm.
- Raccordements hydrauliques : arrivée d'eau froide et départ eau chaude en G3/4" mâles.

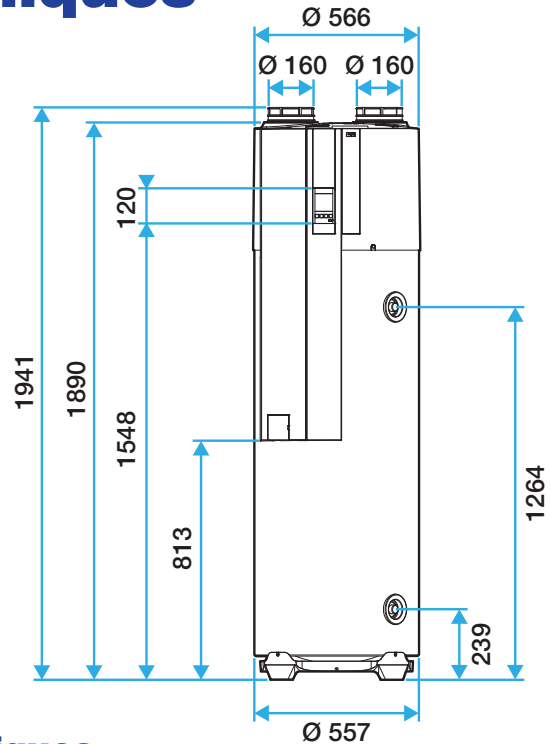
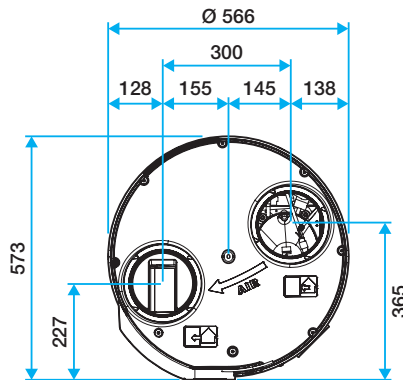

Caractéristiques aérauliques et acoustiques

T.Flow Hygro \oplus avec ventilateur intégré - Maison individuelle

- Moteur micro-watt à commutation électronique.
- Plage de débits : de 39,6 à 195 m³/h en débit de base et jusqu'à 270 m³/h en débit de pointe.
- Fonctionnement du ventilateur à pression régulée avec modulation du débit par les bouches d'extraction hygroréglables.
- Niveau sonore : < 28 dB(A) ventilation et production d'eau chaude en fonctionnement.

T.Flow Hygro \oplus sans ventilateur intégré - Habitat collectif

- Niveau sonore : < 21 dB(A) production d'eau chaude en fonctionnement.

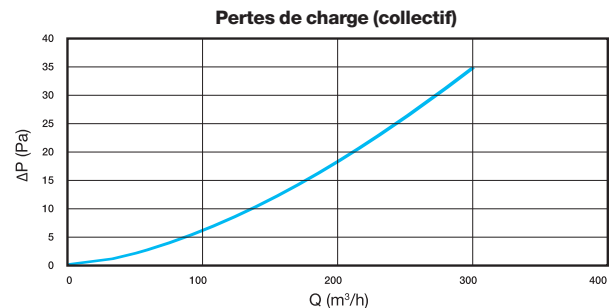

Références	
T.Flow Hygro \oplus avec ventilateur intégré	11023198
T.Flow Hygro \oplus sans ventilateur intégré	11023199
Filtre G4 T.Flow Hygro \oplus	35112055
Alimentation	
	230 V mono
Ventilation	
Plage de débits	De 39,6 à 270 m ³ /h
Filtration	à l'air extrait
Cuve	
Protection	Anode magnésium temporaire (démarrage) + anode titane à courant imposé
Raccords hydrauliques	¾ mâles (raccords diélectriques fournis)
Appoint électrique	Résistance stéatite 1500 W
Température max. d'eau chaude	65°C
Volume d'eau disponible à 40°C (200 L stocké à 50°C)	env. 270 L
Pompe à chaleur	
Compresseur	Inverter (vitesse variable)
Fluide frigorigène	R134a
Charge	850 g
Puissance calorifique moyenne	800 W

aldes.fr

T_FlowH+.Com_Corp_Fr_2 - RCS Lyon 856 506 828 - HAUTEFEUILLE

ALDES - 20, boulevard Joliot Curie - 69694 Vénissieux Cedex FRANCE
Tél : +33 (0)4 78 77 15 15 - Fax : +33 (0)4 78 76 15 97 - www.aldes.fr

